



JOKAINEN
ON
TÄRKEÄ!

LEIRILÄISENKIRJA

1. OLEMME ERILAISIA

PIIRRÄ ILMEET KASVOIHIN:

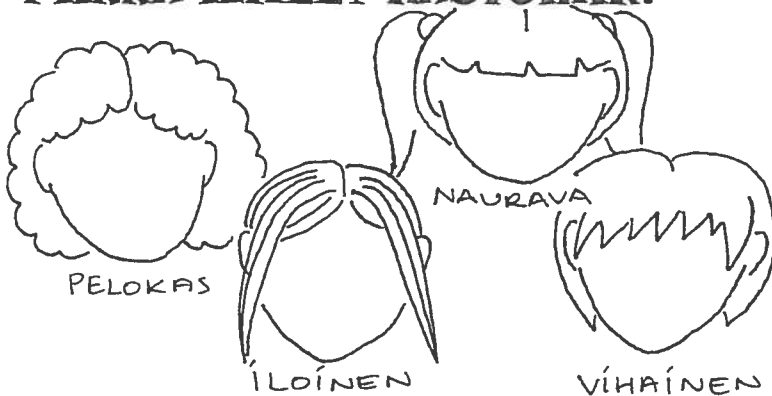

**POHDI: MIKÄ TEKEE SINUT
ILOISEKSI, SÜRULLISEKSI TAI
VIHAISEKSI?**

TÄYDENNÄ:

M N O E H M ,

 U U L L M , J

 I T Ä S N U I Ä !

(PSALMI 139:14)

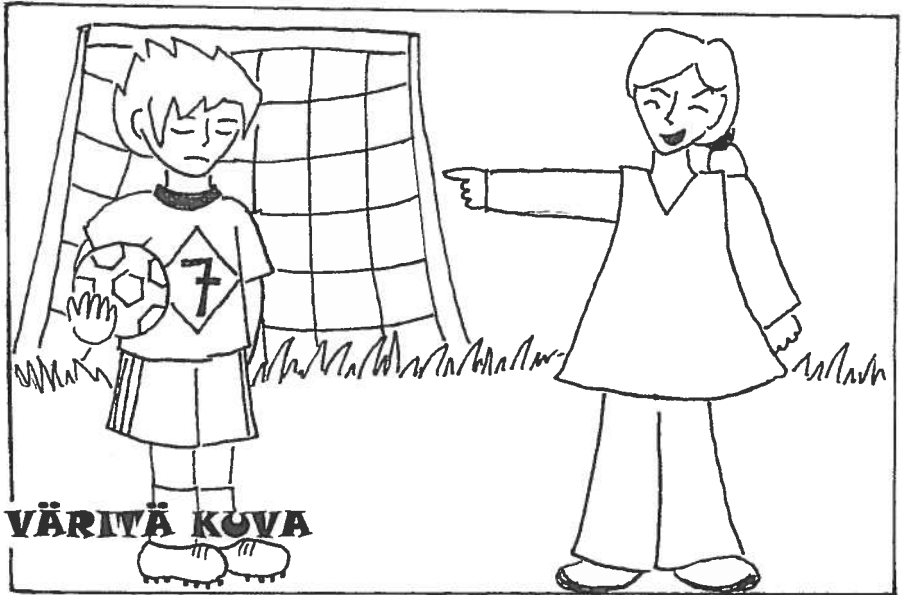

KIRJOITA TÄHÄN MUISTOJA. ETSI SE RAAMASTA (ROOM.15:7).

**POHDI: MILLAISIA IHMISIÄ
LEIRILLÄ ON? MITEN SINÄ OLET
ERILAINEN KUIN MUUT?**

2. JUMALA RAKASTAA TUNTEISTA HUOLIMATTA

TÄYDENNÄ:

J _ M A _ A _ N _ A K _ S T _ N U _
_ A A _ L M _ A N _ I _ P _ L _ O N
E T _ Ä _ N _ O I _ A _ N O _ N
_ O I _ A _ S A .

(JOHANNEKSEN EVANKELIUMI 3:16)



**RUKOUS ON
KUIN PUHELIN !**

POHDI: MILLOIN VOIT RUKOILLA:

**MILLAINEN ON YSTÄVÄ. YMPYRÖI
MIELESTÄSI OIKEAT VASTAUKSET:**

AUTTAVAINEEN
KUUNTELEE MUITA
PUHELIAS
HAUSKA
LUOTETTAVA
SURULLINEN
KIUSAAVA
VALEHTELIJA
NIMITTELEE MUITA
REHELLINEN

YLIVIIVAA VÄÄRÄ VÄITTYMÄ:

JEESSUS VÄLITTÄÄ MINUSTA!

JEESSUS EI TYKKÄÄ MINUSTA!

JEESSUS ON MINUN YSTÄVÄ!

KUN ON PAHA OLO VOI RUKOILLA!

**KIRJOITA TÄHÄN ASIAT, JOTKA
HALUAT ETTÄ JUMALA ANTAA
ANTEEKSI:**

3. JOKAISELLA ON TAITOJA JA KYKYJÄ

PIIRRÄ TAI KIRJOITA, MISSÄ OLET HYVÄ:

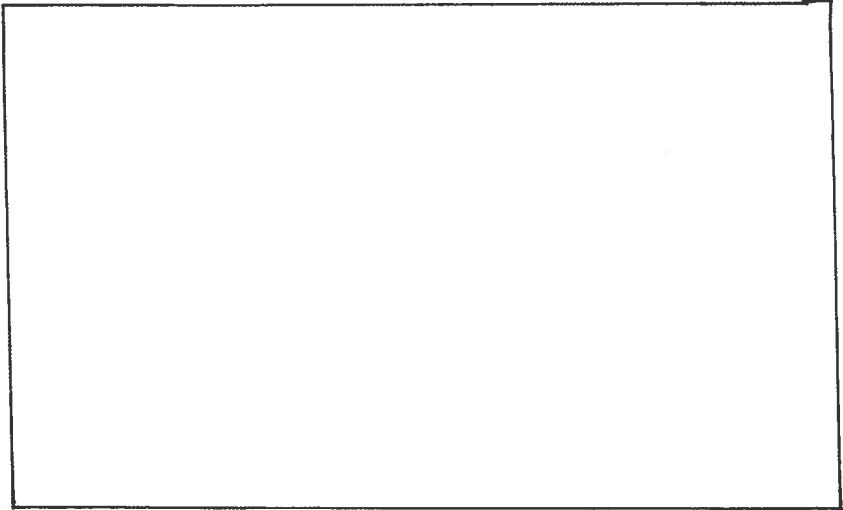

JUMALA ON ANTANUT MEILLE TAITOJA. KIITÄ JUMALAA NIISTÄ!

TÄYDENNÄ:

J _ M _ L A _ A K _ S T _ A
_ E _ T Ä _ U U R _
S _ L _ A I _ _ N A _ U I _
_ L E _ M E !

PIIRRÄ KUVA HARRASTUKSESTASI:

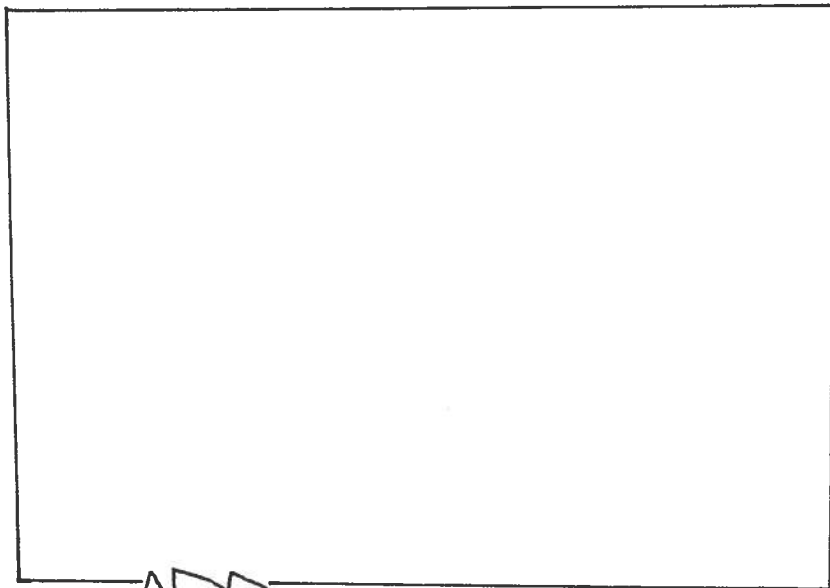

**SINULLAKIN
ON
USKOMATTOMIA
VAIKOJAI!**

VÄRITÄ RAMI!

4. RUKOUS JA ANTEEKSI PYYTÄMINEN

SANARISTIKKO

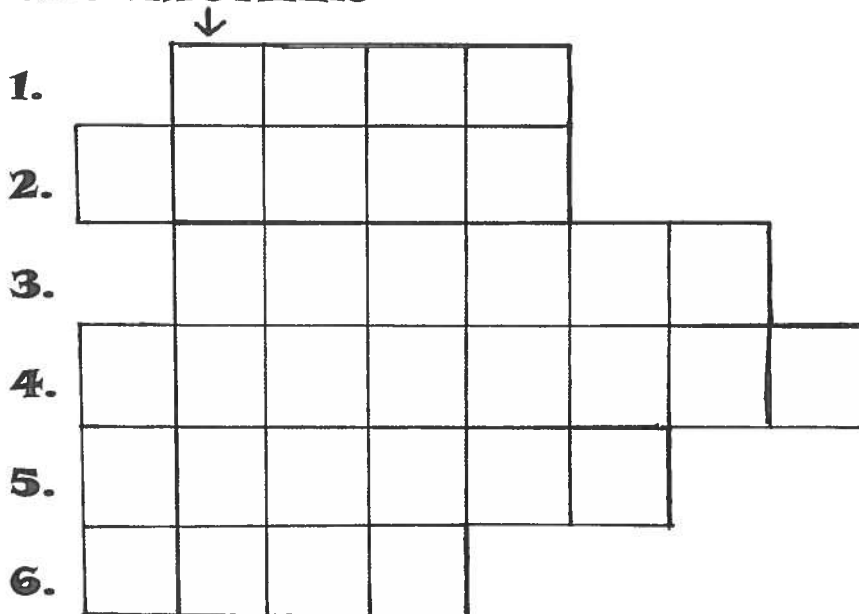

MIKÄ SANA TULI: _____

1. POJAN NIMI?
2. KEVÄT _____ ?
3. TODISTUKSEN PARAS NUMERO?
4. MINKÄ HYVÄN ESSI SAI?
5. PUHUA KOVAA, ELI _____ ?
6. TYTÖN NIMI?

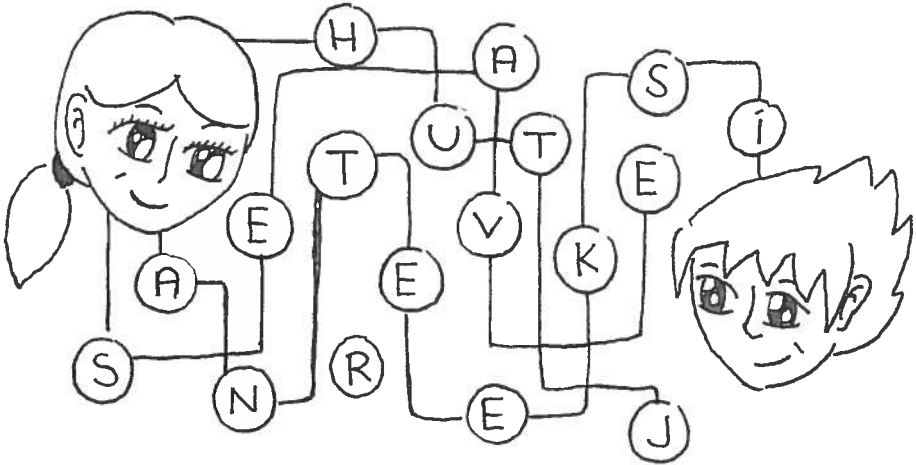

**MIKÄ SANA TULEE KUN JONO
PÄÄTTYÄ RAMIN LUO:**

**VÄRITÄ KUVA JA TÄYTÄ
PUHEKUPLAT:**

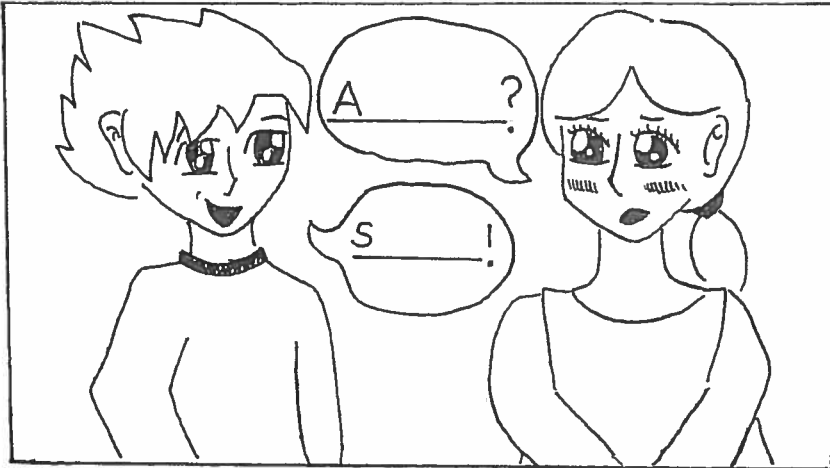

5. MITEN RAKASTAN ITSEÄNI JA MUIVA

YHDISTÄ OIKEIN



AUUTTAMINEN



KOSTO

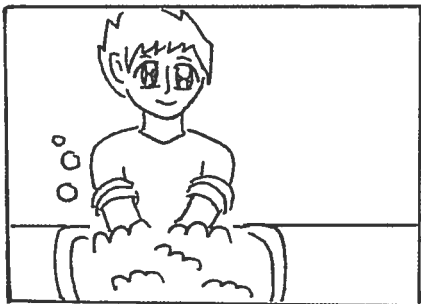

VALEHYELÖ



LOHDUTUS

AHKEROUS

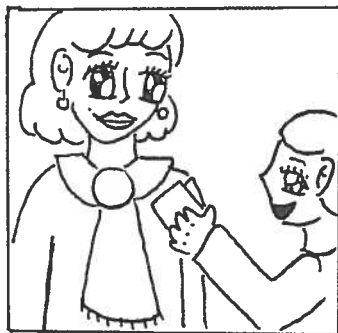

VÄYDENÄ:

_ A _ T A _ A _
T _ I S _ E _ N E
_ U _ R M I _ !

(KIRJE GALATVALAISILLE 6:12)

**POHDI: KUINKA VOIN RAKASTAA
MUITA?**



VÄRIYÄ KUVA !

6. SOKKELO TEHTÄVÄ

TEHTÄVÄNÄSI ON JOHDATTA A ESS KOHDALLE OSUNEET RAAMAYUSKO MIYÄ NISSÄ LUKEE.

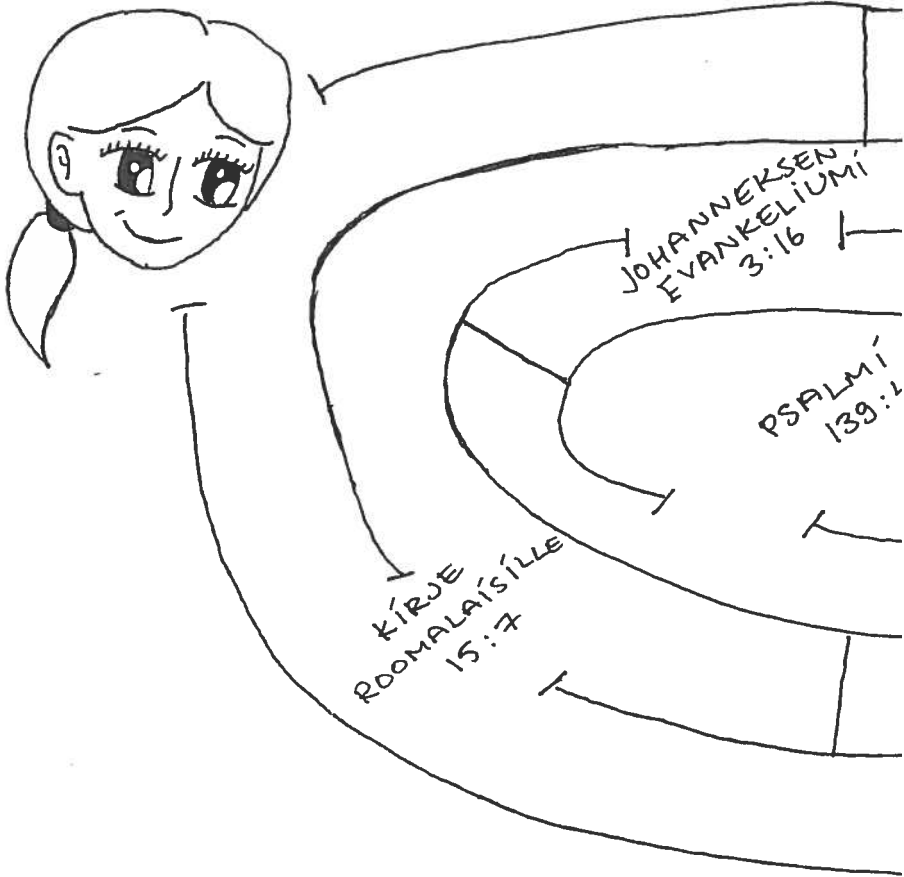

**RAMIN LUOKSE. POIMI
DAY JA KATSO RAAMATUSTA**

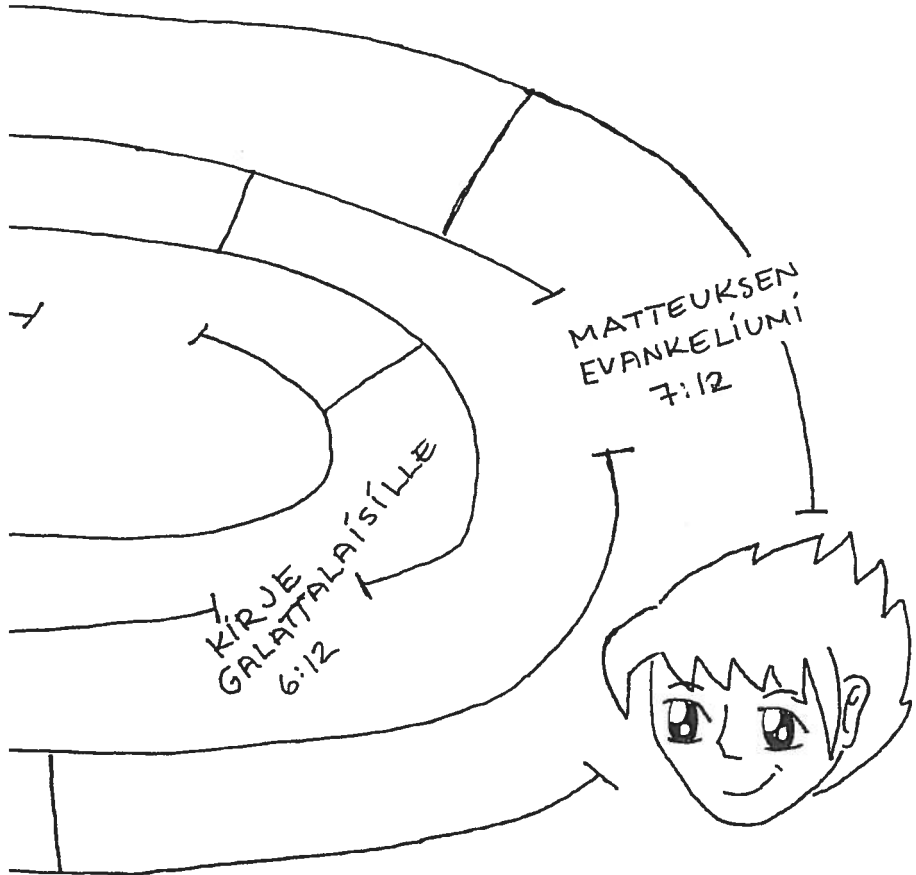



"KAIKKI, MINKÄ
TAHDOTTE IHMISTEN
TEKEVÄN TEILLE,
TEHKÄÄ TE
HEILLE."

MATT. 7:12



SUOMEN VAPAAKIRKON NUORET RY

osoite: pl 198, 13101 hämeenlinna puhelin: 03-6413160 internet: www.svn.fi email: svn@svk.fi