

Taitava Tainava Jää.



Leirikäsien kirja

HEI OLEN AAPO!
MEIDÄT TAPAAT TÄMÄN
TEHTÄVÄNKIRJAN
SIVUILLA.

HEI OLEN ELLA!
TOIVOTAMME
SINULLE HAUSKAA
LEIRIÄ.



TÄMÄN VIHON OMISTAA:

NIMI: _____

IKÄ: _____

**MEILLÄ ON TAITAVA TAIVAAN ISÄ, JOHON TÄMÄN
TEHTÄVÄVIHON HAUSKAT TEHTÄVÄT LIITTYVÄT.
TEHTÄVÄT TUTUSTUTTAVAT SINUT MONIIN
JÄNNITTÄVIIN ASIOIHIN.
TUTUSTUT ELLAAN JA AAPOON JA VIHTORI-VAARIIN.
TAPAAT MYÖS RAAMATUSTA TUTTUJA HENKILÖITÄ.**

**MUKAVAA LEIRIÄ SINULLE JA MUISTA: OLET
LOISTOYKSILO!**

TOIVOO: *JETTA*

TÄHÄN VOIT KERÄTÄ LEIRIKAVEREIDESI NIMIÄ:



1. TAIVAAN ISÄ, KAIKEN LOOJA MAAN LUOMINEN

YHDISTÄ OIKEIN: 1. MOOSEKSEN KIRJA 1:1-13

ENSIMMÄINEN PÄIVÄ

JUMALA LOI MAAN, MERET
JA KASVIT

TOINEN PÄIVÄ

JUMALA LOI AURINGON,
KUUN JA TÄHDET

KOLMAS PÄIVÄ

JUMALA LOI ELÄIMET JA
IHMISET

NELJÄS PÄIVÄ

JUMALA LOI VALON

VIIDES PÄIVÄ

JUMALA LEPÄSI

KUUEDES PÄIVÄ

JUMALA LOI KALAT JA
LINNUT

SEITSEMÄS PÄIVÄ

JUMALA LOI TAIVAAN

YMPYRÖI JUMALAN LUOMAT ASIAT:



TÄYDENNÄ:

"J _ _ U M _ L A

K _ T S O _ _ A I _ K E _

T _ K E M Ä N _ _ A

K _ _ K K I _ L I H _ _ Ä Ä ."

(1. MOOSEKSEN KIRJA 1:31)

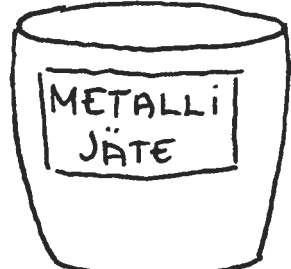
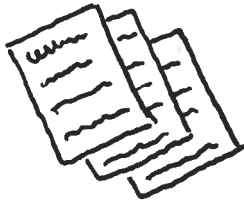
**YHDISTÄ ROSKAT OIKEISIIN
ROSKAKOREIHIN:**

**2. TAIVAAN ISÄ TEKI MINUT
TAVAVASTI.
IHMISEN LUOMINEN**

**OHJAA ELLA JA APO VIHTORI-
VAARIN LUO:**

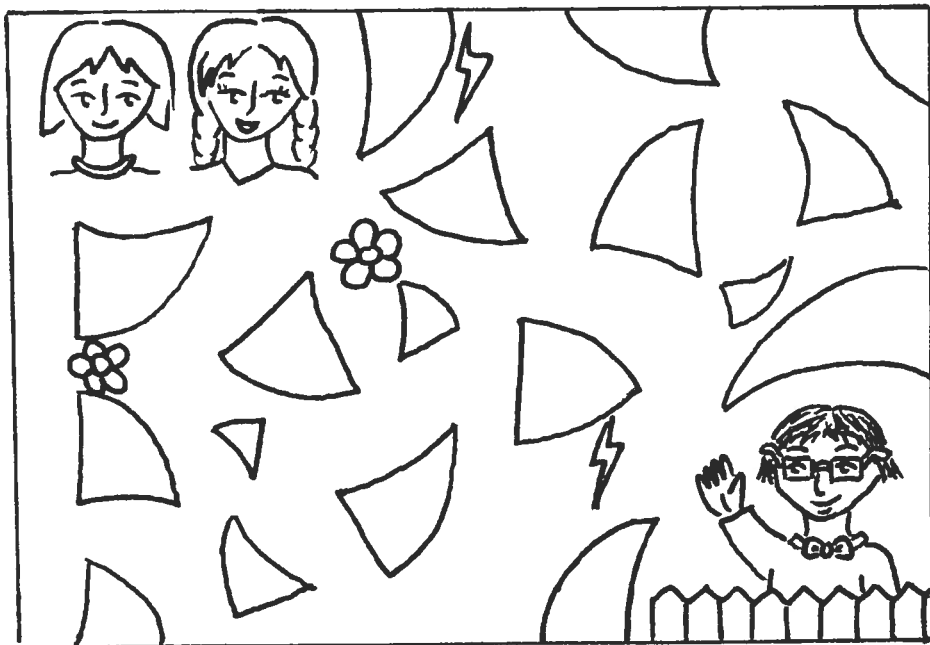

TÄYDENNÄ:

O _ E _

L _ I _ S _ O _ Y _ K _ S _ I _ Ö!

**JUMALA ON LUONUT SINUT.
PIIRRÄ HAHMOLLE:**

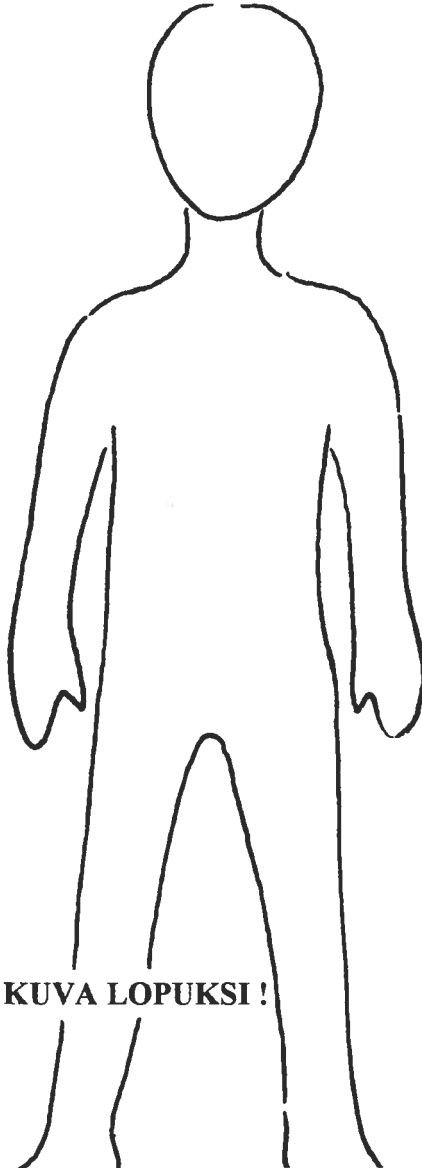

- HIUKSET
- SILMÄ, SUU
JA NENÄ
- VAATTEET
- KENGÄT

VÄRITÄ KUVA LOPUKSI!

3. TAITAVA ONGELMANRATKAISU. SYNTIINLANKEEMUS

TÄYTÄ SANALAATIKKO

1.								
2.								
3.								
4.								
5.								

1. MIEHEN NIMI JONKA JUMALA LOI?
2. NAISEN NIMI JONKA JUMALA LOI?
3. KIEMURTELEVA MATELIJA?
4. TAIVAAN ISÄ?
5. PAIKKA JONKA JUMALA LOI?

**PIIRRÄ PENSAIN KUKKIA JA
VÄRITÄ KUVA:**



**MIKSI AADAM JA EEVA
PIILLESKELEVÄT PENSAISSA?**

TÄYDENNÄ:

M N K U L I S I N
S E L E E P U A R -
S S A . M U
P L O T . (1. MOOSEKSEN KIRJA 3:10)

4. ISÄ, TAITAVA YHTEYDEN LUOJA. TUHLAAJAPOIKA

VÄRITÄ ISÄ JA TUHLAAJAPOIKA:

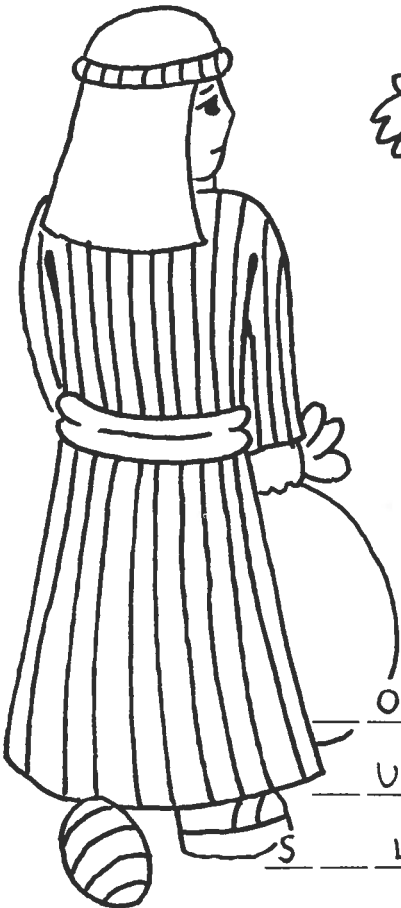

TYÄYDENÄ:

Ä N U S I

O I A V T A A .

U K I N E T

S L I S Ä. (LUUK.15:20)

EYSI SANAT: TUHLAAJAPOIKA, ISÄ, VELI,
PERINTÖ, SIKÄ, PALKOKASVI, KATUMUS, RAKKAUS,
SYNTI JA ILOJUHLA

P	E	R	I	N	T	Ö	H	P	I	K	F	I
B	E	F	J	Ö	L	H	Ä	A	V	A	N	L
S	Y	N	T	I	G	A	R	L	E	T	H	O
I	K	L	A	V	W	V	R	K	Z	U	E	J
N	Å	I	S	I	K	A	K	O	A	M	M	U
V	A	E	R	T	H	K	M	K	G	U	S	H
R	A	K	K	A	U	S	F	A	E	S	N	L
E	R	T	Y	U	I	P	O	S	A	S	D	A
F	G	H	J	K	L	Ö	Ä	V	E	L	I	Z
A	E	F	R	T	H	M	N	I	B	V	C	X
T	U	H	L	A	A	J	A	P	O	I	K	A

SANAT OVAT SUUNNASSA → TAI ↑

YHDISTÄ OIKEIN:

TUHLAAJAPOIKA LAMMAS ISÄ SIKÄ



5. RUKOUS, TAITAVASTI TOIMIVAA VIESTINTÄÄ.

PIETARI PELASTUU VANKILASTA

**YMPYRÖI TAPA, JOLLA VOIT
JUMALALLE VIESTITTÄÄ:**



TÄYDENNÄ:

H R A Ä H T T I
 E K E I N Ä J
 U T O I N U T
 H R O E K S E N
 K S I S Ä A P E S T I
 M N U . (APOSTOLIEN TEOT 12:11)

OHJAA ENKELI PIETARIN LUO:

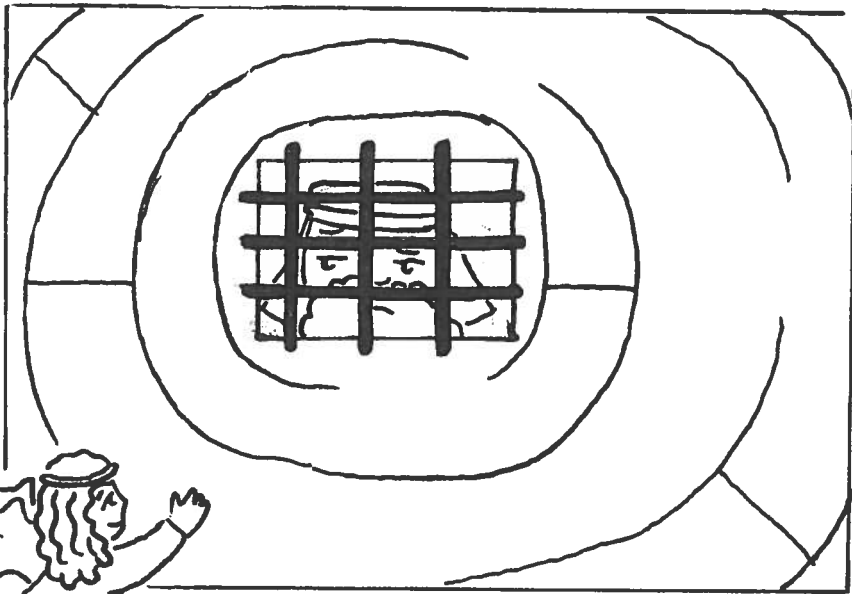

**VOIT KIRJOITTAA TÄHÄN OMAT
RUKOUSAIHEESI:**



6. TAITAVA TAIVAAN ISÄ ANSAITSEE YLISTYKSEN

TÄYDENNÄ:

K I T K Ä Ä E R R A ,

A I K I K N S A !

L I T Ä Ä H T Ä ,

K A S A K U N A T !

R J A O N O Ä E N

A K K U T E S ,

I Ä I H N N M I L E

U S O L L N E ! (PSALMI 117)

**MIETI MITÄ ON YLISTYS? KUINKA
VOIT ITSE YLISTÄÄ JUMALAA?**

**PIIRRÄ ELLA, AAPO JA VIHTORI-
VAARI:**

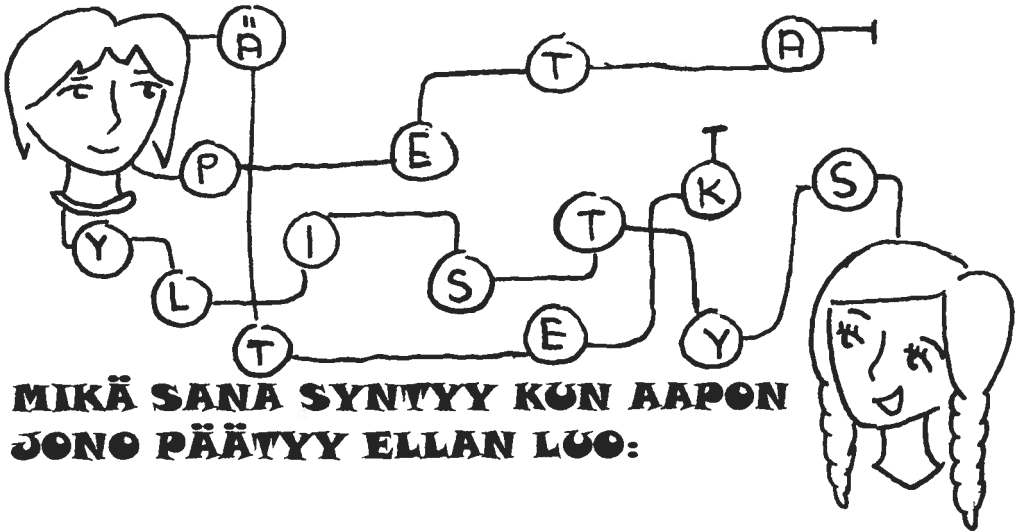
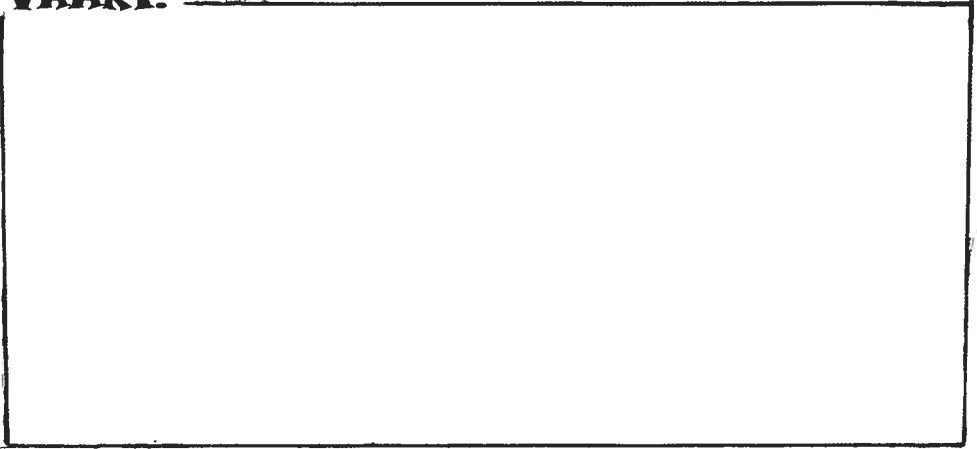

**MIKÄ SANA SYNTYY KUN AAPON
JONO PÄÄTTYÄ ELLAN LUO:**



Minä olen ihme,
suuri ihme,
ja kiitän Sinua siitä.

(Psa. 139:14)

suomen vapautuksen liiga ry
Lukiokatu 19, 00100 Helsinki

lives paino oy helsinki